

الهيئة العالمية للإعجاز العلمي في القرآن والسنة
المؤتمر العالمي الثامن للإعجاز العلمي في القرآن والسنة بالكويت

إعجاز القرآن الكريم في وصف حركة الظلال

دكتور مهندس
يحيى وزيري
جمهورية مصر العربية

بسم الله الرحمن الرحيم

١ - مقدمة:

الظلال هي إحدى النعم التي أنعم الله بها سبحانه وتعالى على البشر خاصة في المناطق والبلاد الحارة، وقد نبه الله جل في علاه إلى هذه النعمة العظيمة في قوله تعالى: "

" (:) .

()

()

() .

() :

() :

" (:) .

":

" (:) .

: -

:

":
.(:)"

" : ()

."

" : ()

":

..(:)"

."

":

.(:)"

.()

:

: ().. " : ()

:

()

:

()

:

:

()

()

:

()

:

:

()

.."
.."
.."

."

":

-

.(- :)" "
") : ()

"

:

.

:

:

:

.

{ }

:

.

:

.

:

:

:

:

:

:

.

:

:

2

() : () " "

:

:

:

: { } : { } :

.

: . { }

:

:

:

: { } { } : :

:

: " () " "

:

... () :

:

" ..

..:()

" "

() ()

" :

"

:

-

)

.()

(

()

()

.()

()

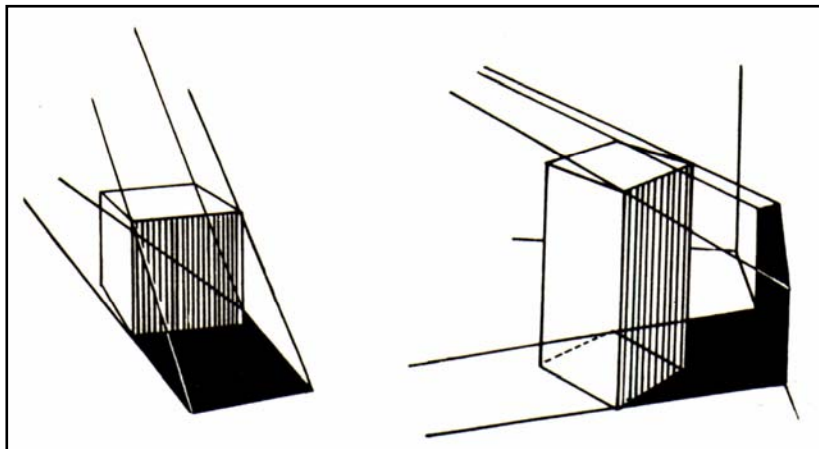

:()

()

()

(14) .(-)

()

.(-)

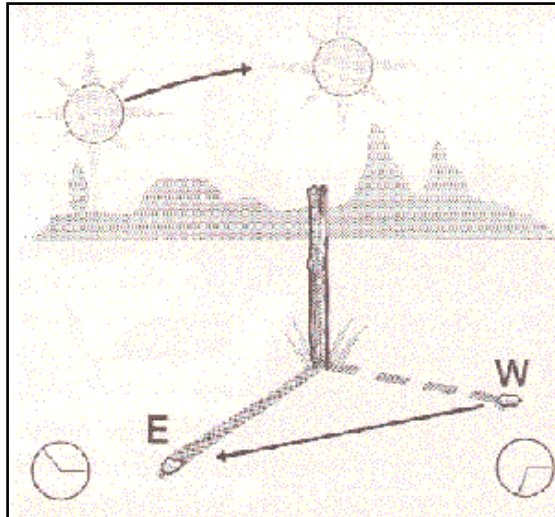

:(-)

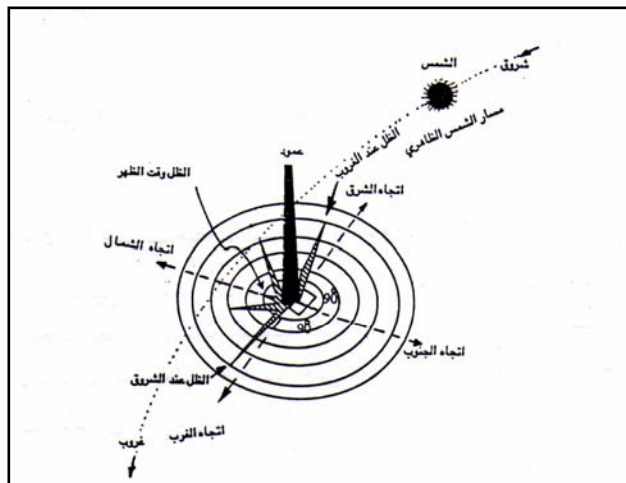

:(-)

()

()

()

.

:

-

:

-

.

:

":

()

"

.()

.

:

: -

" :

(:)"

()

()

: -

":

(:)"

()

:"

":

-

:

.(:)"

"

:

()

()

()

()

()

()

()

()

()

：“ ”

-

“ ” “ ”

()

：“ ”

：“ ”

“ ”

“ ”

()

) ()

(

()

()

()

()

()

()

()

()

()

:()

		()		()		/
'	'	'	'	'	'	()
		'	'		'	(,)
'	'	'	'	'	'	
'	'	'	'	'	'	'
'	'	'	'	'	'	

()

:()

		()		()		/
		'		'		()
'	'	'	'	'	'	(,)
		'	'	'	'	
'	'	'	'	'	'	'

()

:()

		()		()		/
,	,	,	,	,	,	()
,		,	,	,	,	(,)
,	,	,	,	,	,	
						,

:

-

()

()

.

)

-

(,)

(

()

()

.

-

)

.(

()

)

()

(
()

:

()

*

" "

*

()

()

" "

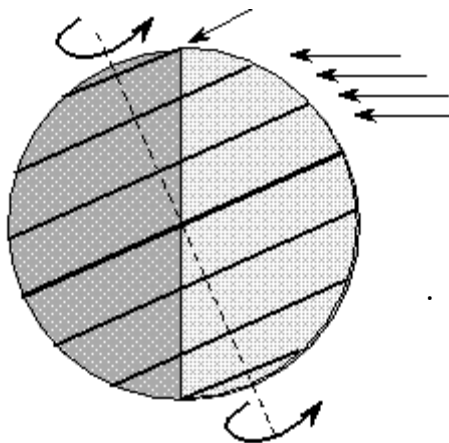

:()

() " "

*

:

()

()

()

.

.

(:) "

:
":

-

()

" "

:()

() ()

":()

":()

"

":...

()

()

.(() ())

)

(

()

()

)

(

()

)

.()

(

()

)

()

(,)

()

.()



:()

" "

:

()

:

-

" :

.(- :)"

()

()

" : ()

" : ()

"

" :

"

"

()

()

.()

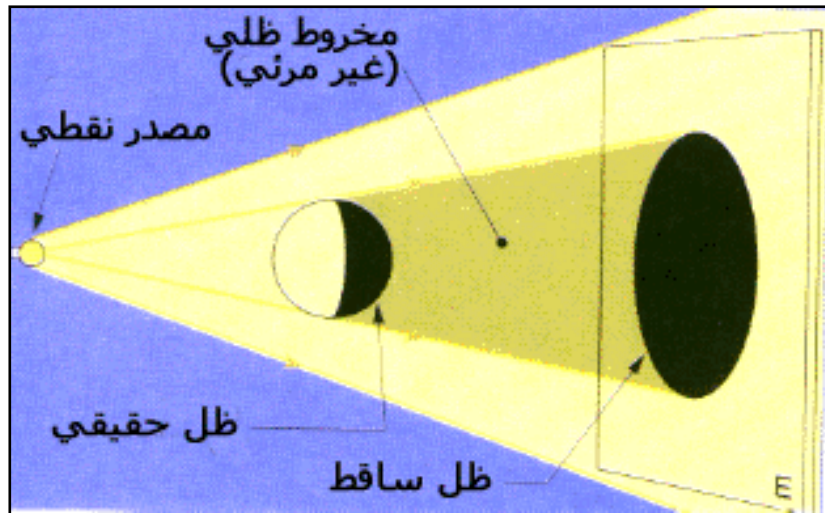

:()

.()

“()

”

“()

”

”

”

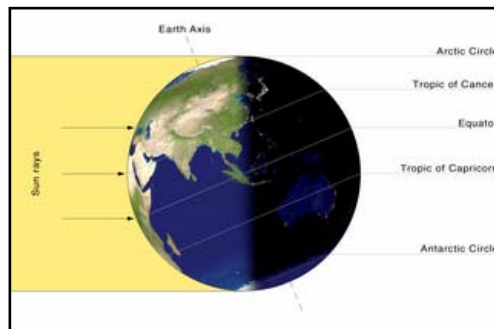
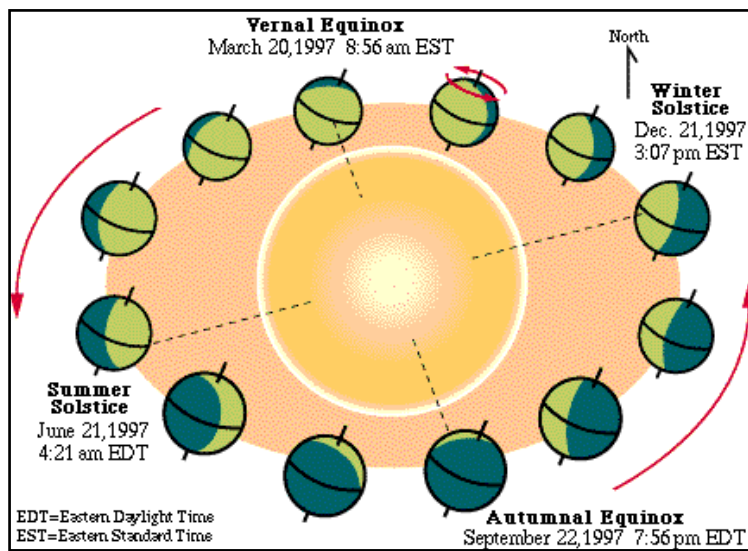

:()

:

:()

•

(Earth is a sphere. Night equals shadow side (away from sun). Half of Earth is always in shadow).

:()

•

(It is night when you are in the shadow of the Earth).

:()

•

(Shadow of the Earth is a constant presence, one half of the earth is always in sunshine while the other is in shadow).

()

()

:()

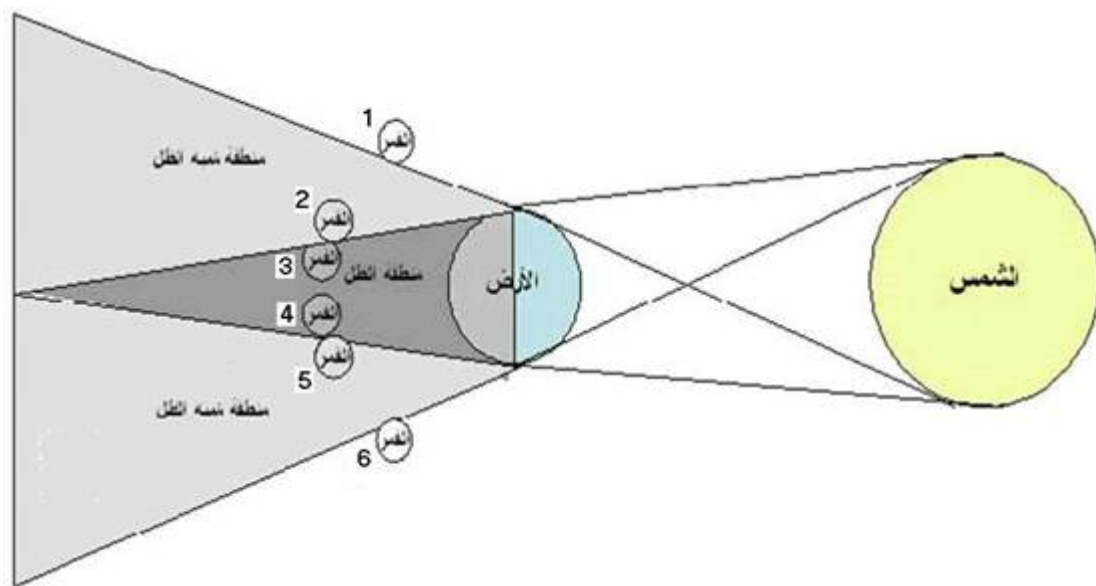

:()

)

(

.

:

-

":

()

"

" "

"

":

" "

.

"

":

:

:

()

.

:

:

(

) ": ()

-

:

."

": ()

-

." (

)

;()

-

(As the sun rises higher and higher, the shadows contract. In regions where the sun gets actually to the zenith at noon, there is no shadow left at the time. Where does it go to?. It was but a shadow cast by a substance and it gets absorbed by the substance which produce it).

)

()

(

"

"

","()

()

()

"

:

()

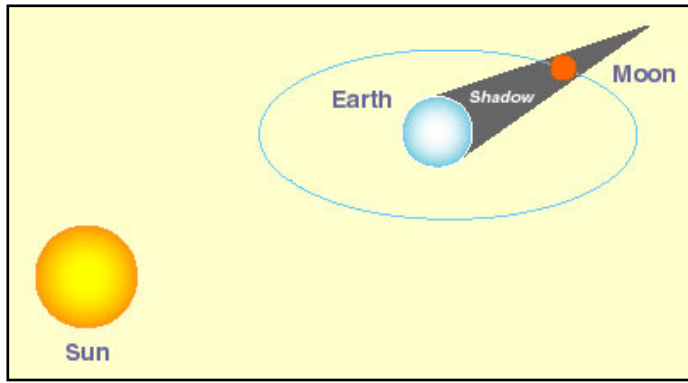

:()

)

(

()

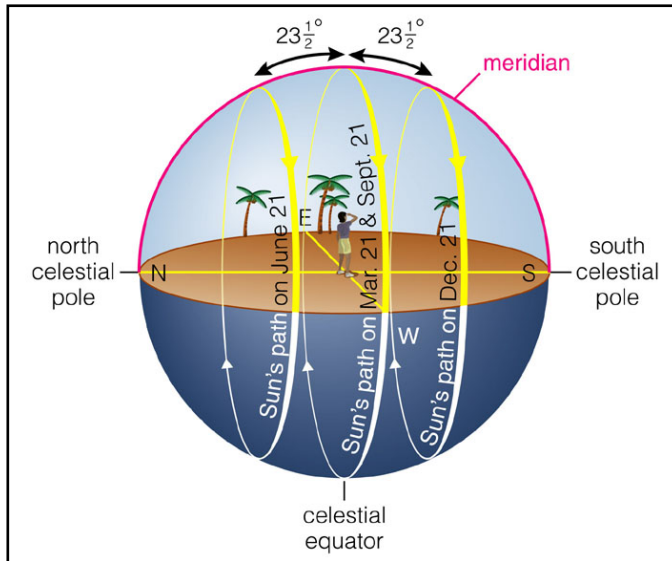

:()

: -

":
(:)"

":
. (:)"

:

: " () *

:

:

" : () *

":

:

()

()

()

()

()

()

()

()

()

()

()

()

()

:()

	-			-	



:()

()

" " " "

()

()

() :

(جزيرة موروروا والتي تقع في المحيط الهادي بين قارتي أمريكا الجنوبية وأستراليا).

:

-

:

-

()

()

()

" "

-

" "

-

" "

-

" "

-

* :

- (١) معجم الفيروزابادي.
- (٢) المعجم الوجيز (٢٠٠٠). مجمع اللغة العربية. طبعة خاصة بوزارة التربية والتعليم، جمهورية مصر العربية.
- (٣) انظر تفسير الآية (١٥) من سورة الرعد في "تفسير القرآن العظيم" للإمام ابن كثير.
- (٤) انظر تفسير الآية (١٥) من سورة الرعد في "الجامع لأحكام القرآن" للإمام القرطبي.
- (٥) انظر تفسير الآية (٤٨) من سورة النحل في "تفسير القرآن العظيم" للإمام ابن كثير.
- (٦) انظر تفسير الآية (٤٨) من سورة النحل في فتح القدير للإمام الشوكاني.
- (٧) انظر تفسير الآية (٤٨) من سورة النحل في تفسير البيضاوي.
- (٨) انظر تفسير الآيات (٤٥-٤٧) من سورة الفرقان في الجامع لأحكام القرآن للإمام القرطبي، وكذلك في فتح القدير للإمام الشوكاني.
- (٩) انظر تفسير الآيات (٤٥-٤٧) من سورة الفرقان في تفسير الكشاف للإمام الزمخشري.
- (١٠) انظر تفسير الآيات (٤٥-٤٧) من سورة الفرقان في تفسير التحوير والتنوير للإمام محمد الطاهر ابن عاشور، الدار التونسية للنشر، تونس.

(١١) للمزيد من التفاصيل انظر كلا من :

• زغلول النجار (٢٠٠٥). من أسرار القرآن. جريدة الأهرام (١٦ مايو ٢٠٠٥)، القاهرة، ص ١٣.

• عبد الرحمن محمد نصار (١٩٧٤). الظل.. الظلال.. المنظور. القاهرة، ص ٦.

• موفق حميد (بدون تاريخ). كيف نرسم نظريا. المكتبة الحديثة للطباعة والنشر، بيروت، ص ٦٠ وما بعدها.

(١٢) أحمد كمال لبيب (١٩٧٧). الهندسة الوصفية. القاهرة، ص ٨٤-٨٨.

(١٣) للمزيد من التفاصيل ارجع إلى الموقع التالي :

* WWW. Lampa. Bibalex. org

(14) محمد بن أحمد الاسكندراني الدمشقي (بدون تاريخ). كشف الأسرار النورانية (المجلد الثاني). مكتبة ركابي، القاهرة، ص ٨.

(١٥) لمعرفة مساحة اليابسة لكل قارة من قارات الكرة الأرضية يمكن الرجوع إلى: الأطلس العربي (١٩٧٢). وزارة التربية والتعليم، جمهورية مصر العربية، ص ٨٢.

(١٦) لمعرفة هذه المعادلات ارجع إلى :

* Yehia Wazeri (1997). The relationship between solar radiation and building design in North Africa (M.Sc. degree). Institute of African research and studies, Cairo university, pp.61-63.

(١٧) للإطلاع على هذا البرنامج ارجع إلى :

* WWW. wsanford.com

(١٨) للمزيد من التفاصيل انظر :

* WWW.phys.uu.nl

* WWW.uwnnews.org

(١٩) المعجم الوجيز: مرجع سابق، ص ٢٣٣.

(٢٠) انظر :

* WWW. Kaheel.com

(٢١) انظر أيضا كل من :

• محمد السيد أرناؤوط (١٩٨٩). الإعجاز العلمي في القرآن الكريم. مكتبة مدبولي، القاهرة، ص ١٧٧.

• عدنان الشريف (٢٠٠١). من علم الفلك القرآني. دار العلم للملايين، بيروت، ص ١١٠.

(٢٢) ارجع إلى تفسير الآية (٤٦) في تفسير التحرير والتنوير للإمام محمد الطاهر ابن عاشور.

(٢٣) المعجم الوجيز: مرجع سابق، ص ٦٨٦.

- (٢٤) ارجع إلى تفسير الآية (٤٦) في تفسير الكشاف للإمام الزمخشري.
- (٢٥) ارجع إلى تفسير الآية (٤٦) في تفسير التحرير والتنوير للإمام محمد الطاهر ابن عاشور.
- (٢٦) المرجع نفسه.
- (٢٧) المرجع نفسه.
- (٢٨) زغلول النجار (٢٠٠٤). من أسرار القرآن. جريدة الأهرام (٢٠٠٤/١/١٩)، القاهرة، ص ١٢.
- (٢٩) ارجع إلى:

* WWW. alargam.com
 (٣٠) WWW.astro.Virginia.edu
 (31) WWW.phys.uu.nl
 (32) WWW. shsu

- (33) ش. بدران (١٩٩٩). أطلس العالم..أطلس جغرافي مصور. مكتبة الصغار، بيروت، ص ١٦.
- (٣٤) انظر على سبيل المثال: تفسير الآية (٤٥) من سورة الفرقان في الجامع لأحكام القرآن للإمام القرطبي، وكذلك في فتح القدير للإمام الشوكاني.
- (٣٥) انظر تفسير الآية (٤٥) من سورة الفرقان في تفسير الكشاف للإمام الزمخشري.
- (٣٦) انظر تفسير الآية (٤٥) من سورة الفرقان في تفسير التحرير والتنوير للإمام محمد الطاهر ابن عاشور.
- (٣٧) انظر تفسير الآية (٤٥) من سورة الفرقان في:

* A. Yuosf Ali (1938). The Holy Quran (Text, Translation & Commentary). Dar Al-Manar. Cairo, Egypt.
 (38) WWW. alargam.com

- (٣٩) محمد أحمد سليمان (١٩٩٩). سباحة فضائية في علم الفلك. مكتبة العجيري، الكويت، ص ٥٢.
- (٤٠) انظر تفسير الآية (١٥) من سورة الرعد في الجامع لأحكام القرآن للإمام القرطبي.
- (٤١) تفسير الآية (٤٨) من سورة النحل في تفسير البيضاوي.
- (٤٢) انظر على سبيل المثال: أبو حامد الغزالي (بدون تاريخ). إحياء علوم الدين (المجلد الثاني)، دار الفكر العربي، القاهرة، ص ٢٤١.
- (٤٣) للمزيد من التفاصيل انظر:

* WWW. ALHADEE.com

- محمود قاسم (٢٠٠٤). الشمس تتعامد على الكعبة المشرفة مرتين سنويا. جريدة الأهرام (٢٠٠٤/٦/٣٠)، القاهرة، ص ٢٩.
- (٤٤) محمد أحمد سليمان: مرجع سابق، ص ٥٥.
- (٤٥) للمزيد من التفاصيل انظر: حسن بن محمد باصرة (١٤٢٢ هجرية). تحديد القبلة بواسطة الشمس. مجلة الإعجاز العلمي - عدد (١١)، هيئة الإعجاز العلمي في القرآن والسنة، جدة، ص ٤٠، ٤١.
- (٤٦) ارجع إلى: سعد المرصفي (٢٠٠٠). الكعبة مركز العالم. دار المنار، جمهورية مصر العربية، ص ١٣٠.